

## C | Logline

Beschreibung der Applikationssoftware

**Beleuchtung: Steuerung von 2 Lichtbändern mit  
Bewegungsmelder und Zentrale**

**LF-DIO4/2 | Art.-Nr. 1108551326 | 24 V AC/DC**

**LF-DIO4/2-IP | Art.-Nr. 1108551326IP | 24 V AC/DC**

**ProgramID: 90:00:00:00:00:0A:04:77**

LIO 4/2 | Art.-Nr. 1104081326 | 24 V AC/DC

LDIO 4/2 | Art.-Nr. 1104081326-US | 24 V AC/DC

LIO 4/2 IP65 | Art.-Nr. 1104081326IP | 24 V AC/DC

ProgramID: 90:00:00:00:00:0A:04:77

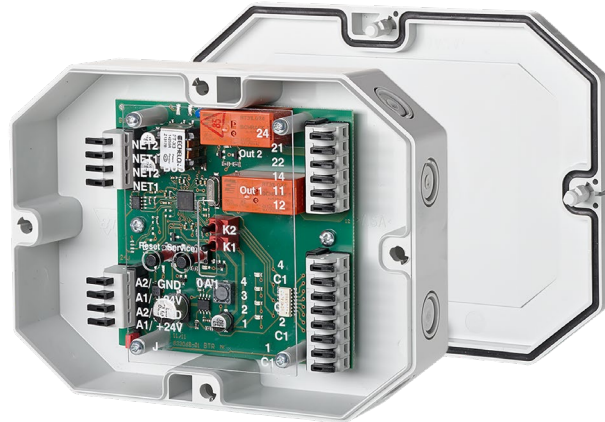

## Kurzinfo

Steuerung von zwei Lichtbändern über die 2 Lampenlastrelais. Der Baustein kann über Digitaleingang1 und 2 toggeldnd zwei Lichtbänder ein- und ausschalten. Über SNVT kann auch über den LON-Bus geschaltet werden. Es sind Variablen für Zentralfunktionen wie Freigabe, Zentral EIN / AUS sowie Sperren vorhanden.

Zusätzlich kann die Kommunikation zur Zentrale überwacht und die Funktionsweise der Ausgangsrelais eingestellt werden. Hintergrund dafür sind Bereiche, in denen bei Panik oder Not das Licht in jedem Fall eingeschaltet werden muss.



## Beschreibung der Applikationssoftware

1

### Beleuchtung: Steuerung von 2 Lichtbändern mit Bewegungsmelder und Zentrale

**LF-DIO4/2 | LF-DIO4/2-IP 24 V AC/DC**

ProgramID: 90:00:00:00:00:0A:04:77

**LIO 4/2 | LIO 4/2 IP65 | LDIO 4/2 24 V AC/DC**

ProgramID: 90:00:00:00:00:8A:04:77

#### Funktion:

Steuerung von zwei Lichtbändern über die 2 Lampenlastrelais. Der Baustein kann über Digitaleingang1 und 2 togglelnd zwei Lichtbänder ein- und ausschalten. Über SNVT kann auch über den LON-Bus geschaltet werden. Es sind Variablen für Zentralfunktionen wie Freigabe, Zentral EIN / AUS sowie Sperren vorhanden.

Zusätzlich kann die Kommunikation zur Zentrale überwacht und die Funktionsweise der Ausgangsrelais eingestellt werden. Hintergrund dafür sind Bereiche, in denen bei Panik oder Not das Licht in jedem Fall eingeschaltet werden muss.

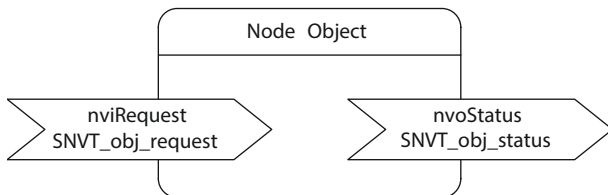

Das Node Object überwacht und steuert die Funktionen der einzelnen Objekte im Gerät. Unterstützt werden nur die von LonMark geforderten Grundfunktionen Object-Status und Object-Request.

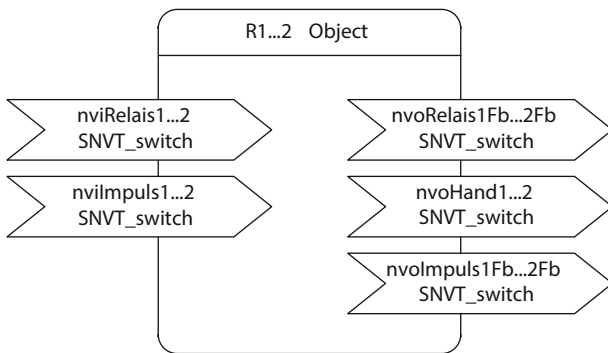

**nviRelais1...2 SNVT Type SNVT\_switch**

Wird die Flanke von 0,0 0 zu 100,0 1 erkannt, schaltet das Relais1...2 ein. Das Relais kann durch Ansteuerung 0,0 0, durch nviZA und den Eingang 1...2 am Gerät wieder ausgeschaltet werden. Ebenso schaltet das Relais bei Abschaltung der Freigabe und aktivieren der Sperre aus.

#### Anmerkung:

Bei einem Dauersignal von 100,0 1 auf der Variable nviRelais1...2 ist eine örtliche Bedienung nicht möglich.

**nviImpuls1...2 SNVT Type SNVT\_switch**

Bei vorhandener Freigabe und im nicht gesperrten Zustand, wird der Zustand des Relais1...2 getoggelt, wenn eine Flanke von 0,0 0 auf 100,0 1 erkannt wird.

## Beschreibung der Applikationssoftware

2

### nvoRelais1Fb...2Fb SNVT Type SNVT\_switch

Zustandsmeldung des Relais1...2.

Beispiel:

nvoRelais1Fb = 100,0 1 Relais angezogen  
nvoRelais1Fb = 0,0 0 Relais abgefallen

### nvoImpuls1Fb...2Fb SNVT Type SNVT\_switch

Feedback zur nviImpuls1...2; zur Weiterschaltung des Schaltbefehls.

### nvoHand1...2 SNVT Type SNVT\_switch

Handrückmeldung

Beispiel:

nvoHand1 = 100,0 1 Handschalter auf Automatik  
nvoHand1 = 0,0 0 Handschalter auf "1" oder "0"

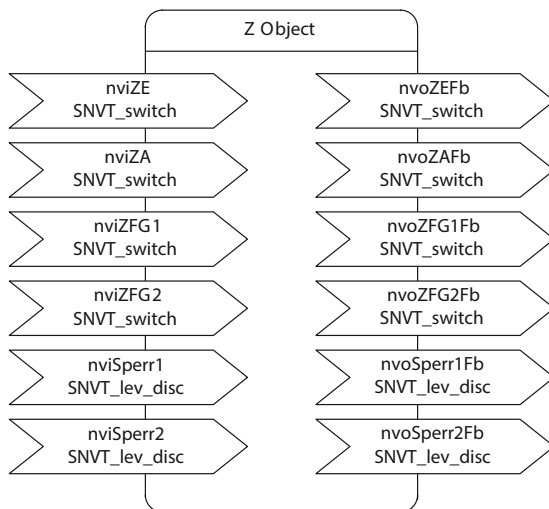

#### Anmerkung:

Bei einem Dauersignal von 100,0 1 auf den Variablen nviZE / nviZA ist eine örtliche Bedienung nicht möglich.

### nviZE SNVT Type SNVT\_switch

Bei einer Flanke von 0,0 0 zu 100,0 1 und einer Freigabe nviZFG schalten die beiden Relais ein.

### nvoZEFb SNVT Type SNVT\_switch

Feedback zu nviZE.

### nviZA SNVT Type SNVT\_switch

Die Relais können zentral abgeschaltet werden.

### nvoZAFb SNVT Type SNVT\_switch

Feedback zu nviZA.

## Beschreibung der Applikationssoftware

3

### **nviZFG1/2**                      **SNVT Type SNVT\_switch**

Zentrale Freigabe der Relais. Die Relais können über nviZE oder die digitalen Eingänge 1 und 2 nur eingeschaltet werden, wenn die Variable nviZFG den Wert 100,0 1 hat.

Initialwert 100,0 1

### **nvoZFG1Fb/2Fb**                      **SNVT Type SNVT\_switch**

Feedback zu nviZFG1/2.

### **nviSperr1/2**                      **SNVT Type SNVT\_lev\_disc**

Zentrale Sperrung der Relais. Die Kanalfunktion arbeitet nur, wenn der Wert ST\_OFF gesteuert wird.

Initialwert ST\_OFF

### **nvoSperr1Fb/2Fb**                      **SNVT Type SNVT\_lev\_disc**

Feedback zu nviSperr1/2.

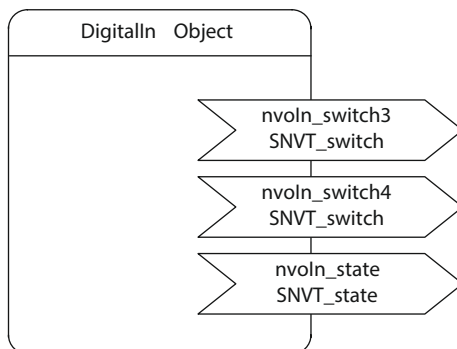

### **nvoln\_switch3/4**                      **SNVT Type SNVT\_switch**

Zustand der Eingänge.

Beispiel:

Kontakt geschlossen    nvoln\_switch3/4 = 100,0 1  
Kontakt offen            nvoln\_switch3/4 = 0,0 0

### **nvoln\_state**                      **SNVT Type SNVT\_state**

Zustand der Eingänge.

Zuordnung:            nvoln\_state.bit2 = Eingang 3  
                              nvoln\_state.bit3 = Eingang 4  
Kontakt geschlossen    nvoln\_state.bit2/3 = 1  
Kontakt offen            nvoln\_state.bit2/3 = 0

## Beschreibung der Applikationssoftware

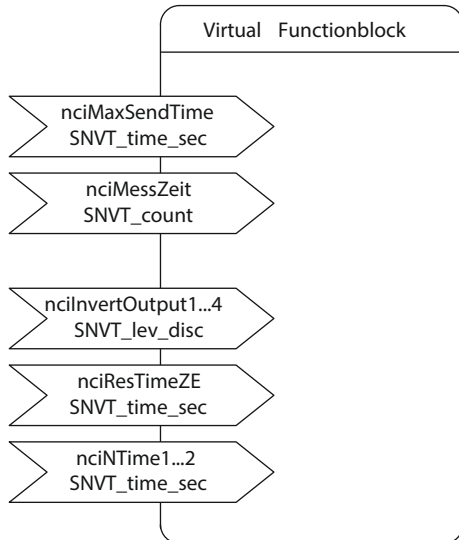

**nciMaxSendTime**                      **SNVT Type SNVT\_time\_sec**

Alle oben beschriebenen Ausgangsvariablen nvo werden auch ohne Zustandsänderung nach Ablauf einer eingestellten Zeit ausgegeben. Dies bewirkt, dass sich das Gerät periodisch im System meldet.

Gültige Werte:

- 0                      Timer abgeschaltet
- 0,1...6553,4      Timerzeit in Sekunden (Zeit in 100ms Schritten)
- (Werkseinstellung: 0)

**nciMessZeit**                              **SNVT Type SNVT\_count**

Die Eingangszustände werden über die eingestellte Zeit abgetastet. Danach werden die Ausgangsvariablen nvoIn\_switch und nvoIn\_state gesetzt.

**nciInvertOutput1...4**                      **SNVT Type SNVT\_lev\_disc**

Invertierung der Funktionsweise der Eingänge.

nciInvertOutput3/4 = ST\_ON  
Eingangskontakt offen                      nvoIn\_switch = 100,0 1

nciInvertOutput3/4 = ST\_OFF  
Eingangskontakt geschlossen                      nvoIn\_switch = 100,0 1

nciInvertOutput1/2 = ST\_ON  
Die Ausgangsrelais werden so geschaltet, dass bei einem Kommunikationsfehler auf dem ZE Kanal das jeweilige Relais abfällt. Das bedeutet, dass beim Einschalten das Ausgangsrelais zunächst sofort anzieht. Die weiteren Ausgangsvariablen arbeiten Zustandsentsprechend.

**nciResTimeZE**                              **SNVT Type SNVT\_time\_sec**

Einstellung der Antwortzeit. Innerhalb dieser Zeit muss auf dem Eingang nviZE eine Aktualisierung stattfinden. Findet diese nicht statt, wird von einem Kommunikationsfehler ausgegangen und die Ausgangsrelais fallen ab.

Gültige Werte:

- 0                      Timer abgeschaltet
- 0,1...6553,4      Timerzeit in Sekunden (Zeit in 100 ms Schritten)
- (Werkseinstellung: 0)

# C | Logline

## Beschreibung der Applikationssoftware

5

nciNTime1...2                      SNVT Type SNVT\_time\_sec

Einstellung einer Nachlaufzeit für die Ansteuerung mittels Bewegungsmelder.

Gültige Werte:

- 0                      Timer abgeschaltet
- 1...6553,4        Timerzeit in Sekunden (Zeit in 100 ms Schritten)
- (Werkseinstellung: 0)

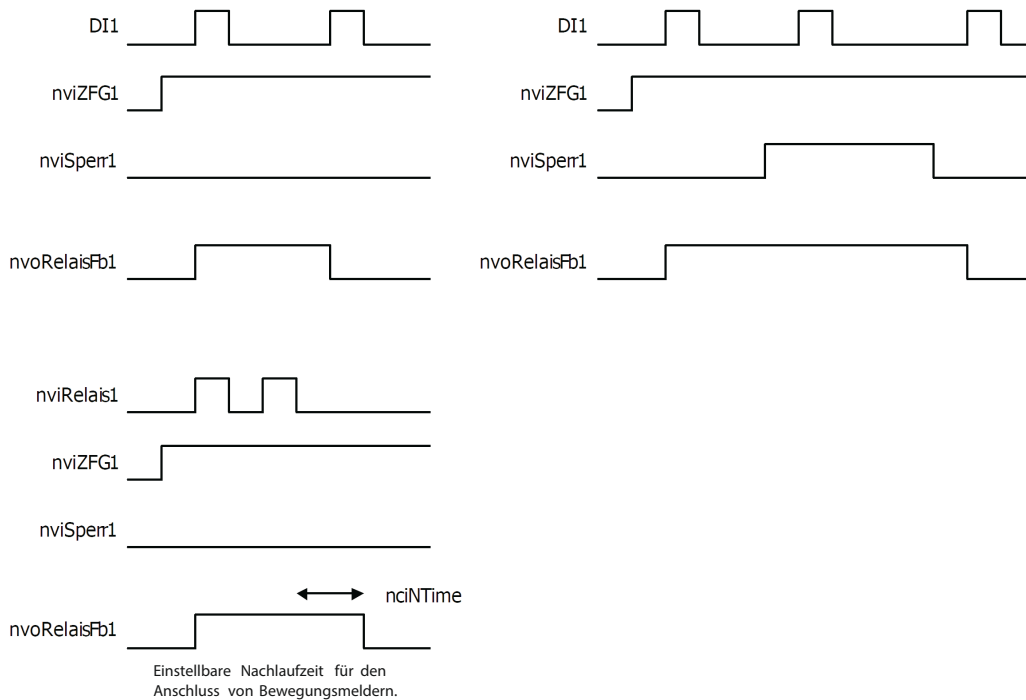

# C | Logline

## Beschreibung der Applikationssoftware

### Allgemein: Controlleroptimierung durch Verwendung der SNVT\_count

LF-DIO4/2 | Art.-Nr. 1108551326 | 24 V AC/DC

LF-DIO4/2-IP | Art.-Nr. 1108551326IP | 24 V AC/DC

ProgramID: 9F:FE:0D:05:1F:0A:04:A0

LIO 4/2 | Art.-Nr. 1104081326 | 24 V AC/DC

LDIO 4/2 | Art.-Nr. 1104081326-US | 24 V AC/DC

LIO 4/2 IP65 | Art.-Nr. 1104081326IP | 24 V AC/DC

ProgramID: 9F:FE:0D:05:1F:0A:04:A0



## Kurzinfo

Standardapplikation mit zusätzlicher Netzwerkvariablen im Format SNVT\_count. Diese Variable optimiert die Abfrage der Handbedienung durch einen Controller.



# C | Logline

## Beschreibung der Applikationssoftware

1

### Allgemein: Controlleroptimierung durch Verwendung der SNVT\_count

**LF-DIO4/2 | LF-DIO4/2-IP 24 V AC/DC**

ProgramID: 9F:FE:0D:05:1F:0A:04:A0

**LIO 4/2 | LIO 4/2 IP65 | LDIO 4/2 24 V AC/DC**

ProgramID: 9F:FE:0D:05:1F:0A:04:A0

### Funktion:

Standardapplikation mit zusätzlicher Netzwerkvariablen im Format SNVT\_count. Diese Variable optimiert die Abfrage der Handbedienung durch einen Controller.

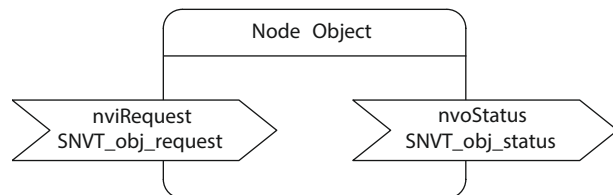

Das Node Object überwacht und steuert die Funktionen der einzelnen Objekte im Gerät. Unterstützt werden nur die von LonMark geforderten Grundfunktionen Object-Status und Object-Request.

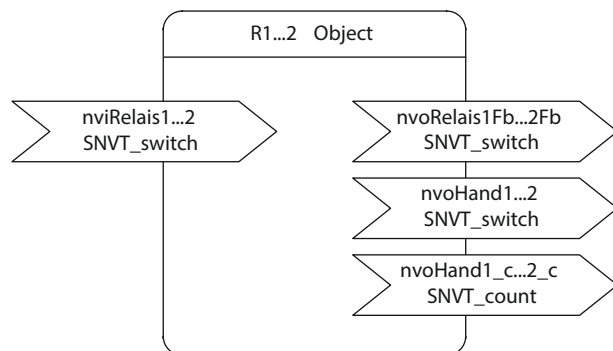

**nviRelais1...2**                      **SNVT Type SNVT\_switch**

Schalten der Ausgänge.

Beispiel:

nviRelais1 = 100,0 1              Relais angezogen  
nviRelais1 = 0,0 0                Relais abgefallen

**nvoRelais1Fb...2Fb**              **SNVT Type SNVT\_switch**

Zustandsmeldung des Relais1...2. Die Ausgangsvariablen werden nach Wechsel des Relaiszustandes ausgegeben.

Beispiel:

nvoRelais1Fb = 100,0 1    Relais angezogen  
nvoRelais1Fb = 0,0 0      Relais abgefallen

## Beschreibung der Applikationssoftware

2

### **nvoHand1...2** SNVT Type SNVT\_switch

Handrückmeldung

Beispiel:

nvoHand1 = 100,0 1 Handschalter auf Automatik  
nvoHand1 = 0,0 0 Handschalter auf "1" oder "0"

### **nvoHand1\_c...2\_c** SNVT Type SNVT\_count

Handrückmeldung zur Verarbeitung mit einem Controller

Beispiel:

nvoHand1\_c = 3 Handschalter auf Automatik  
nvoHand1\_c = 1 Handschalter auf "1"  
nvoHand1\_c = 0 Handschalter auf "0"

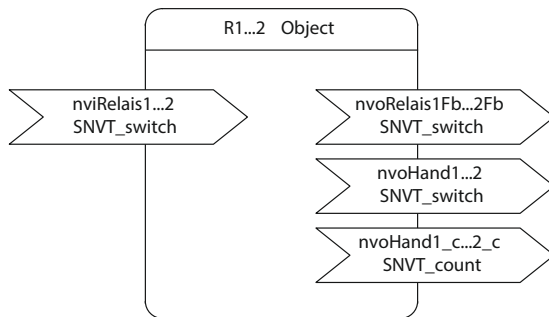

### **nvoIn\_switch[0...3]** SNVT Type SNVT\_switch

Zustand der Eingänge. Die Ausgangsvariablen werden entweder nach dem Wechsel des Eingangszustandes, nach Ablauf der eingestellten Zwangsupdate-Zeit (nciMinSendTime) oder nach einem Modul-Reset ausgegeben.

Beispiel:

Kontakt geschlossen nvoIn\_switch[0...3] = 100,0 1  
Kontakt offen nvoIn\_switch[0...3] = 0,0 0

### **nvoIn\_state** SNVT Type SNVT\_state

Zustand aller Eingänge. Die Ausgangsvariablen werden entweder nach dem Wechsel des Eingangszustandes, nach Ablauf der eingestellten Zwangsupdate-Zeit (nciMinSendTime) oder nach einem Modul-Reset ausgegeben.

Zuordnung: nvoIn\_state.bit0 = Eingang 1 ... nvoIn\_state.bit3 = Eingang 4

Kontakt geschlossen nvoIn\_state.bit[0...3] = 1  
Kontakt offen nvoIn\_state.bit[0...3] = 0

## Beschreibung der Applikationssoftware

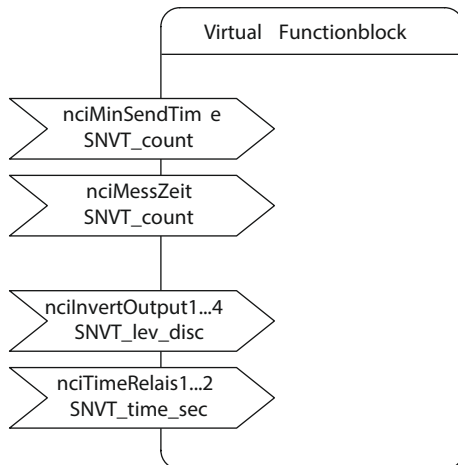

### **nciMinSendTime** SNVT Type SNVT\_count

Alle oben beschriebenen Ausgangsvariablen nvo werden auch ohne Zustandsänderung nach Ablauf einer eingestellten Zeit ausgegeben. Dies bewirkt, dass sich das Gerät periodisch im System meldet.

Gültige Werte:

- 0 Timer abgeschaltet
- 1...60 Timerzeit in Sekunden (Werkseinstellung: 0)

### **nciMessZeit** SNVT Type SNVT\_count

Die Eingangszustände werden über die eingestellte Zeit abgetastet. Danach werden die Ausgangsvariablen nvoIn\_switch und nvoIn\_state gesetzt und ausgegeben.

Gültige Werte: 120...60.000 Messzeit in ms (Werkseinstellung: 120)

### **nciInvertOutput1...4** SNVT Type SNVT\_lev\_disc

Invertierung der Funktionsweise der Eingänge.

nciInvertOutput1...4 = ST\_ON  
Eingangskontakt offen nvoIn\_switch = 100,0 1

nciInvertOutput1...4 = ST\_OFF  
Eingangskontakt geschlossen nvoIn\_switch = 100,0 1

### **nciTimeRelais1...2** SNVT Type SNVT\_time\_sec

Wischerfunktion. Bei eingestellter Zeit und nviRelais1...2 = 100.0 1 fällt das entsprechende Relais selbständig ab. Es zieht erst wieder an, wenn nviRelais1...2 von 0.0 0 auf 100.0 1 gesetzt wird.

Im Handbetrieb ist die Wischerfunktion abgeschaltet.

Gültige Werte:

- 0 Wischerfunktion abgeschaltet
- 0,1...6553,4 s Timerzeit in Sekunden (Zeit in 100 ms Schritten)

## C | Logline

Beschreibung der Applikationssoftware

**Beschattung: Steuerung von Jalousien**

**LF-DIO4/2 | Art.-Nr. 1108551326 | 24 V AC/DC**

**LF-DIO4/2-IP | Art.-Nr. 1108551326IP | 24 V AC/DC**

**ProgramID: 9F:FE:0D:05:1F:0A:04:C0**

LIO 4/2 | Art.-Nr. 1104081326 | 24 V AC/DC

LDIO 4/2 | Art.-Nr. 1104081326-US | 24 V AC/DC

LIO 4/2 IP65 | Art.-Nr. 1104081326IP | 24 V AC/DC

ProgramID: 9F:FE:0D:05:1F:04:04:C0

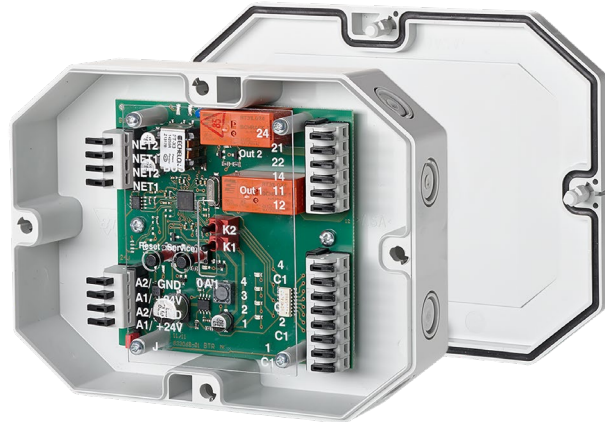

## Kurzinfo

Steuerung einer Jalousie mit einstellbarer Storen-Laufzeit, Lamellen-Laufzeit und Tastzeit-Grenze. Zusätzliche Eingänge für Sicherheitsstopp beim Schließen eines Tür- oder Fensterkontakts und für ein Sicherheits-Hochfahren der Jalousie beim Überschreiten eines Windschwellwerts.



## Beschreibung der Applikationssoftware

1

### Beschattung: Steuerung von Jalousien

**LF-DIO4/2 | LF-DIO4/2-IP 24 V AC/DC**

ProgramID: 9F:FE:0D:05:1F:0A:04:C0

**LIO 4/2 | LIO 4/2 IP65 | LDIO 4/2 24 V AC/DC**

ProgramID: 9F:FE:0D:05:1F:04:04:C0

### Funktion:

Steuerung einer Jalousie mit einstellbarer Storen - Laufzeit, Lamellen - Laufzeit und Tastzeit - Grenze. Zusätzliche Eingänge für Sicherheitsstopp beim Schließen eines Tür- oder Fensterkontakts und für ein Sicherheits - Hochfahren der Jalousie beim Überschreiten eines Windschwellwerts.

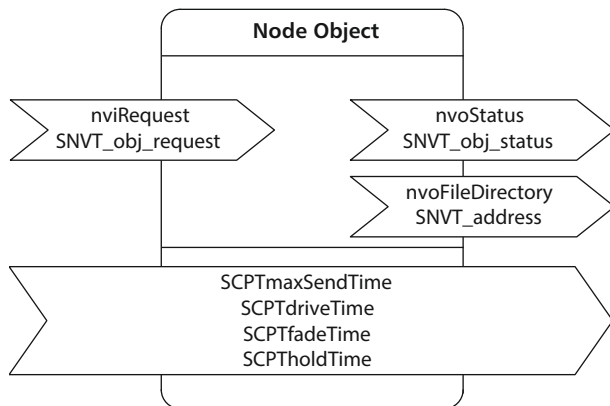

**nviRequest**                      **SNVT Type SNVT\_obj\_request**

**nvoStatus**                        **SNVT Type SNVT\_obj\_status**

**nvoFileDirectory**                **SNVT Type SNVT\_address**

Das Node Object überwacht und steuert die Funktionen der einzelnen Objekte im Gerät. Unterstützt werden nur die von LonMark geforderten Grundfunktionen Object-Status und Object-Request.

**SCPTmaxSendTime**                **SNVT Type SNVT\_time\_sec**

Alle unten beschriebenen Ausgangsvariablen nvo werden auch ohne Zustandsänderung nach Ablauf einer eingestellten Zeit ausgegeben. Dies bewirkt, dass sich das Gerät periodisch im System meldet.

Gültige Werte:

- 0                      Timerfunktion abgeschaltet
- 0,1...6553,4      Timerzeit in Sekunden (Zeit in 100 ms Schritten)
- (Werkseinstellung: 0)

**SCPTdriveTime**                    **SNVT Type SNVT\_time\_sec**

Maximale Storenlaufzeit „Auf/Ab“. Im „Langtastbetrieb“ fällt das einmal gesetzte Relais nach dieser Zeit ab.

Gültige Werte:

- 0                      Relais fällt nicht zeitgesteuert ab
- 0,1...300,0s      (Werkseinstellung: 30 s)

## Beschreibung der Applikationssoftware

2

### SCPTfadeTime SNVT Type SNVT\_time\_sec

Maximale Lamellenlaufzeit „Winkel“. Im „Kurzastbetrieb“ fällt das einmal gesetzte Relais nach dieser Zeit ab.

Gültige Werte:

0 Relais fällt nicht zeitgesteuert ab  
0,1...30,0s (Werkseinstellung: 1,0 s)

### SCPTHoldTime SNVT Type SNVT\_time\_sec

Überschreitet die Dauer des gesetzten Eingangs die eingestellte Tastgrenze fällt das Modul in den „Langtastbetrieb“, bleibt die Dauer darunter, fällt das Modul in den „Kurzastbetrieb“.

Gültige Werte:

0 Modul ist im "Kurzastbetrieb".  
0,1...30,0s (Werkseinstellung: 2,0s)

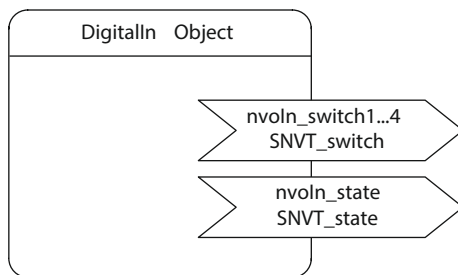

### nvoln\_switch1...4 SNVT Type SNVT\_switch

Zustand der Eingänge. Die Ausgangsvariablen werden entweder nach dem Wechsel des Eingangszustandes, nach Ablauf der eingestellten Zwangsupdate-Zeit (SCPTmaxSendTime) oder nach einem Modul-Reset ausgegeben.

Bsp.:

Kontakt geschlossen nvoln\_switch1...4 = 100,0 1  
Kontakt offen nvoln\_switch1...4 = 0,0 0

### nvoln\_state SNVT Type SNVT\_state

Zustand aller Eingänge. Die Ausgangsvariablen werden entweder nach dem Wechsel des Eingangszustandes, nach Ablauf der eingestellten Zwangsupdate-Zeit (SCPTmaxSendTime) oder nach einem Modul-Reset ausgegeben.

Zuordnung: nvoln\_state.bit0 = Eingang 1 ... nvoln\_state.bit3 = Eingang 4

Kontakt geschlossen nvoln\_state.bit0...3 = 1  
Kontakt offen nvoln\_state.bit0...3 = 0

**Die Eingänge haben die folgende Funktion:**

- Eingang 1** Auf- Funktion wirkt auf Relais 1
- Eingang 2** Zu- Funktion wirkt auf Relais 2
- Eingang 3** Tür- oder Fensterkontakt für Sicherheitsstopp; Relais 2 fällt ab (Schließen der Jalousie nicht möglich).
- Eingang 4** Wind-Schwellwert für Sicherheitsöffnung; Relais 2 fällt ab. Relais 1 zieht an (Jalousie wird geöffnet).

## Beschreibung der Applikationssoftware

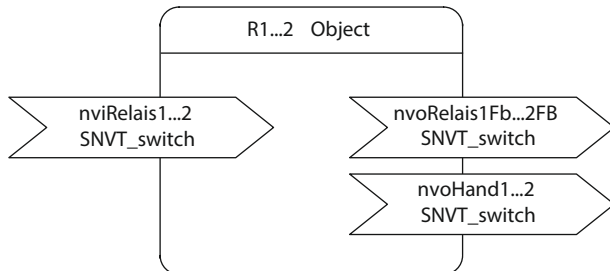

### **nviRelais1...2**                      **SNVT Type SNVT\_switch**

Schalten der Ausgänge. Beim Ansteuern des Relais1, wird zuerst Relais2 abgeschaltet. Beim Ansteuern des Relais2 wird zuerst Relais1 abgeschaltet. Danach wird die Storen-Laufzeit „Auf/Ab“ gestartet.

Bsp.:

nviRelais1...2 = x 1                      Relais angezogen  
 nviRelais1...2 = x 0                      Relais abgefallen

### **nvoRelais1Fb...2Fb**                      **SNVT Type SNVT\_switch**

Zustandsmeldung des Relais1...2. Die Ausgangsvariablen werden nach Wechsel des Relaiszustandes ausgegeben.

Bsp.:

nvoRelais1Fb...2Fb = 100,0 1                      Relais angezogen  
 nvoRelais1Fb...2Fb = 0,0 0                      Relais abgefallen

### **nvoHand1...2**                      **SNVT Type SNVT\_switch**

Handrückmeldung

Bsp.:

nvoHand1 = 100,0 1                      Handschalter auf Automatik  
 nvoHand1 = 0,0 0                      Handschalter auf "1" oder "0"

### **Die Relais haben folgende Funktion:**

**Relais1** 11/12/14                      **Jalousie - Öffnung**  
**Relais2** 21/22/24                      **Jalousie - Schließung**

## Beschreibung der Applikationssoftware

### Schalter Kurzstastbetrieb (Winkel - Lamellenverstellung)

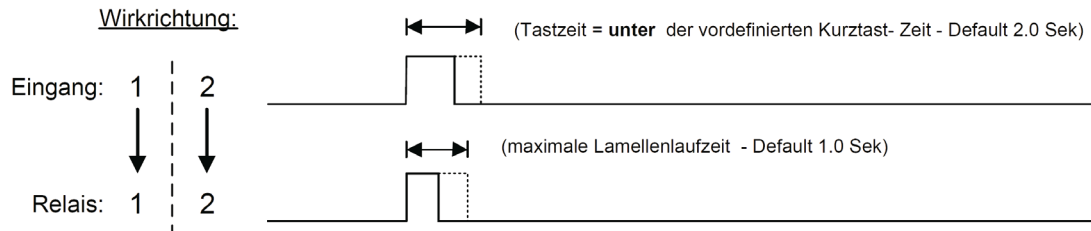

### Schalter Langstastbetrieb (Auf / Ab Funktion)

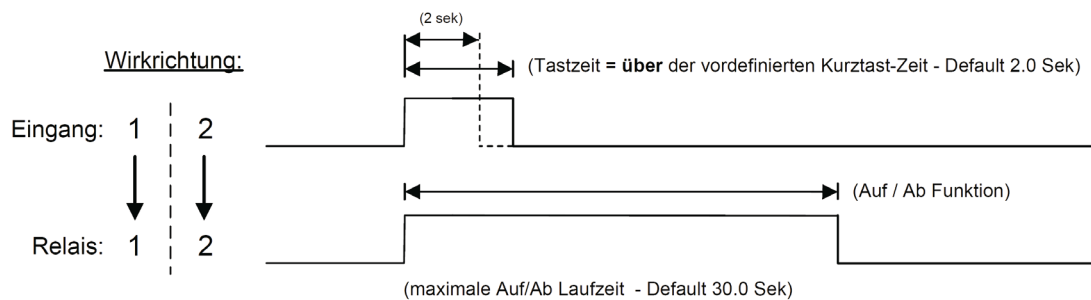

### Laufzeit - Unterbrechung (Auf / Ab Funktion)

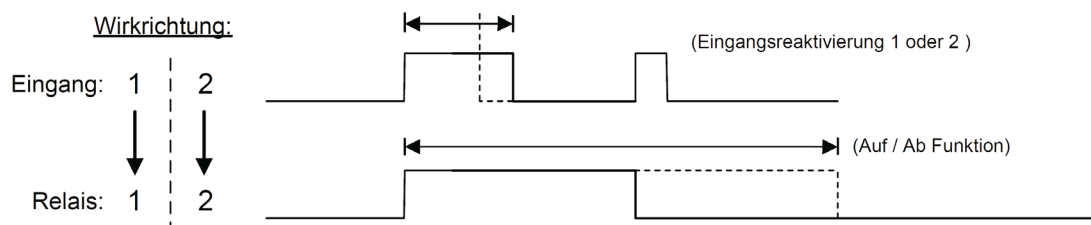

## C | Logline

Beschreibung der Applikationssoftware

### Beleuchtung: Steuerung von 2 Lichtbändern mit Bewegungsmelder

**LF-DIO4/2 | Art.-Nr. 1108551326 | 24 V AC/DC**

**LF-DIO4/2-IP | Art.-Nr. 1108551326IP | 24 V AC/DC**

**ProgramID: 90:00:00:00:00:0A:04:78**

LIO 4/2 | Art.-Nr. 1104081326 | 24 V AC/DC

LDIO 4/2 | Art.-Nr. 1104081326-US | 24 V AC/DC

LIO 4/2 IP65 | Art.-Nr. 1104081326IP | 24 V AC/DC

ProgramID: 90:00:00:00:00:0A:04:78

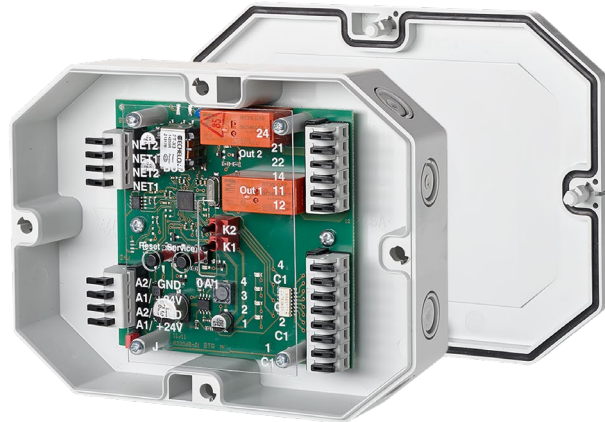

## Kurzinfo

Steuerung von zwei Lichtbändern über die 2 Lampenlastrelais. Der Baustein kann über Digitaleingang1 und 2 zwei Lichtbänder ein- und ausschalten. Über SNVT kann auch über den Lon Bus geschaltet werden. Für die Steuerung mittels Bewegungsmelder sind zwei Eingänge vorhanden.



## Beschreibung der Applikationssoftware

1

### Beleuchtung: Steuerung von 2 Lichtbändern mit Bewegungsmelder

#### LF-DIO4/2 | LF-DIO4/2-IP 24 V AC/DC

ProgramID: 90:00:00:00:00:0A:04:78

#### LIO 4/2 | LIO 4/2 IP65 | LDIO 4/2 24 V AC/DC

ProgramID: 90:00:00:00:00:0A:04:78

#### Funktion:

Die Steuerung von zwei Lichtbändern über die 2 Lampenlastrelais. Der Baustein kann über Digitaleingang1 und 2 zwei Lichtbänder ein- und ausschalten. Über SNVT kann auch über den Lon Bus geschaltet werden. Für die Steuerung mittels Bewegungsmelder sind zwei Eingänge vorhanden.

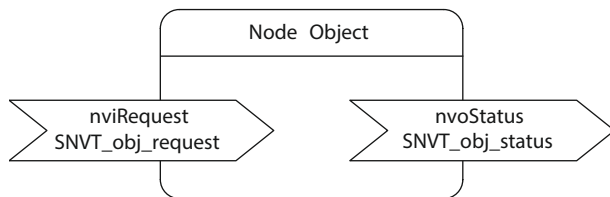

Das Node Object überwacht und steuert die Funktionen der einzelnen Objekte im Gerät. Unterstützt werden nur die von LonMark geforderten Grundfunktionen Object-Status und Object-Request.

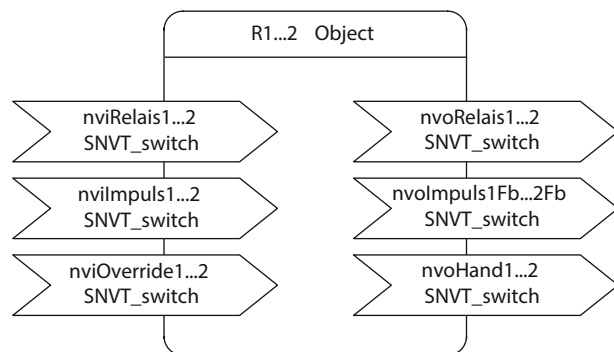

#### nviRelais1...2 SNVT Type SNVT\_switch

Das Relais1/2 kann durch Ansteuerung mit 100,0 1 ein- und durch 0,0 0 ausgeschaltet werden. Bedingung hierfür ist, dass die Variable nviOverride1...2 nicht gesetzt ist. Ist eine Nachlaufzeit definiert, wird das Relais erst nach Ablauf dieser Nachlaufzeit ausgeschaltet. Der Eingang 1...2 dient zur Ansteuerung des Relais 1...2.

#### nviImpuls1...2 SNVT Type SNVT\_switch

Bei nicht gesetzter Variable nviOverride1...2, wird der Zustand des Relais1...2 getoggelt, wenn eine Flanke von 0,0 0 auf 100,0 1 erkannt wird.

#### nviOverride1...2 SNVT Type SNVT\_switch

Eine Zustandsänderung wirkt sich direkt auf den Zustand des Relais aus. Dient zum unmittelbaren Setzen bzw. Rücksetzen des Relais.

## Beschreibung der Applikationssoftware

### nvoRelais1...2                    SNVT Type SNVT\_switch

Zustandsmeldung des Relais1...2. Die Ausgangsvariablen werden nach Wechsel des Relaiszustandes ausgegeben.

Beispiel:

nvoRelais1 = 100,0 1    Relais angezogen  
nvoRelais1 = 0,0 0    Relais abgefallen

### nvolImpuls1Fb...2Fb            SNVT Type SNVT\_switch

Feedback zur nvolImpuls1...2; zur Weiterschaltung des Schaltbefehls.

### nvoHand1...2                    SNVT Type SNVT\_switch

Handrückmeldung

Beispiel:

nvoHand1 = 100,0 1    Handschalter auf Automatik  
nvoHand1 = 0,0 0    Handschalter auf "1" oder "0"

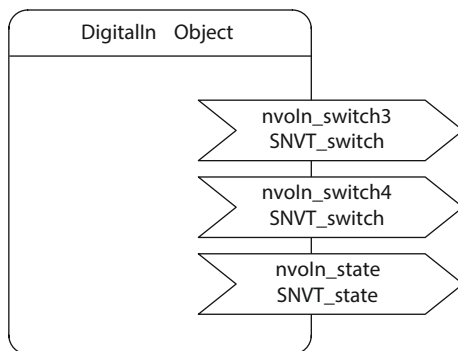

### nvoln\_switch3/4                SNVT Type SNVT\_switch

Zustand der Eingänge.

Beispiel:

Kontakt geschlossen    nvoln\_switch3/4 = 100,0 1  
Kontakt offen            nvoln\_switch3/4 = 0,0 0

### nvoln\_state                    SNVT Type SNVT\_state

Zustand der Eingänge.

Zuordnung:                nvoln\_state.bit2 = Eingang 3  
                                  nvoln\_state.bit3 = Eingang 4  
Kontakt geschlossen    nvoln\_state.bit2/3 = 1  
Kontakt offen            nvoln\_state.bit2/3 = 0

## Beschreibung der Applikationssoftware

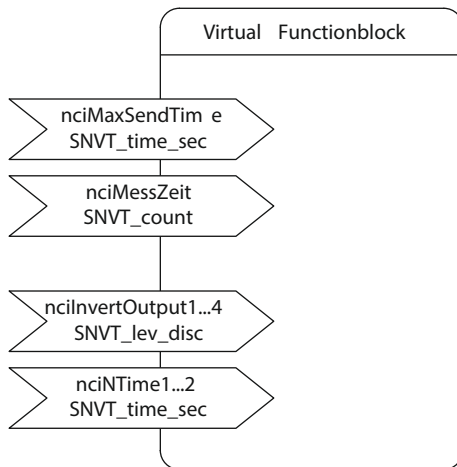

### **nciMaxSendTime** SNVT Type **SNVT\_time\_sec**

Alle oben beschriebenen Ausgangsvariablen nvo werden auch ohne Zustandsänderung nach Ablauf einer eingestellten Zeit ausgegeben. Dies bewirkt, dass sich das Gerät periodisch im System meldet.

Gültige Werte:

- 0 Timer abgeschaltet
- 0,1...6553,4 Timerzeit in Sekunden (Zeit in 100 ms Schritten)  
(Werkseinstellung: 0)

### **nciMessZeit** SNVT Type **SNVT\_count**

Die Eingangszustände werden über die eingestellte Zeit abgetastet. Danach werden die Ausgangsvariablen nvoIn\_switch und nvoIn\_state gesetzt.

### **nciInvertOutput1...4** SNVT Type **SNVT\_lev\_disc**

Invertierung der Funktionsweise der Eingänge.

nciInvertOutput1...4 = ST\_ON  
Eingangskontakt offen nvoIn\_switch = 100,0 1

nciInvertOutput1...4 = ST\_OFF  
Eingangskontakt geschlossen nvoIn\_switch = 100,0 1

nciInvertOutput1/2 = ST\_ON  
Beim Einschalten zieht das Ausgangsrelais zunächst sofort an. Die weiteren Ausgangsvariablen arbeiten Zustandsentsprechend.

### **nciInvertOutput1...4** SNVT Type **SNVT\_time\_sec**

Einstellung einer Nachlaufzeit für die Ansteuerung mittels Bewegungsmelder.

Gültige Werte:

- 0 Timer abgeschaltet
- 0,1...6553,4 Timerzeit in Sekunden (Zeit in 100 ms Schritten)  
(Werkseinstellung: 0)